

System 9700

MOTORSCHIENE

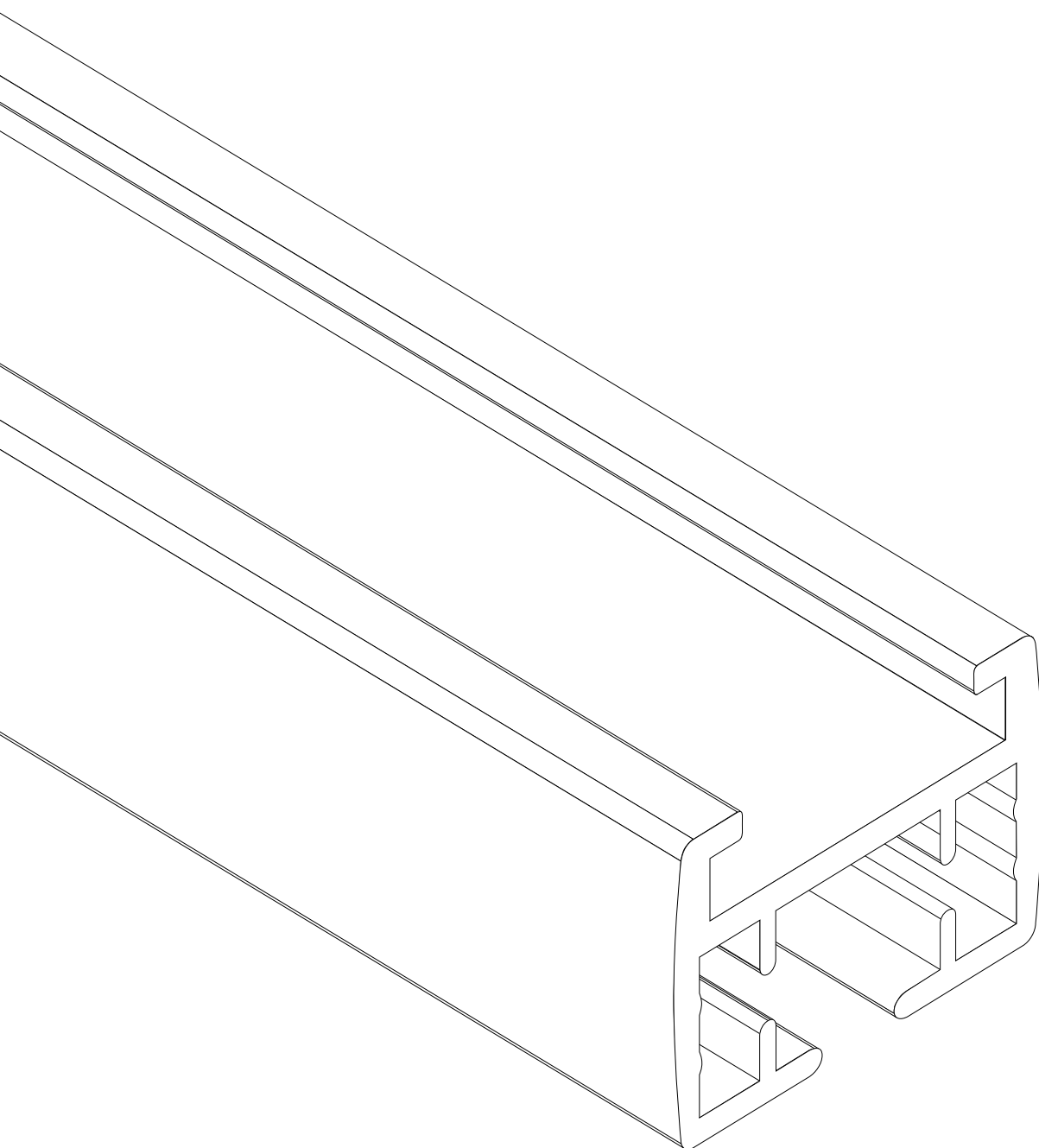

Motorschiene 9700

Aluschiene

System 9700

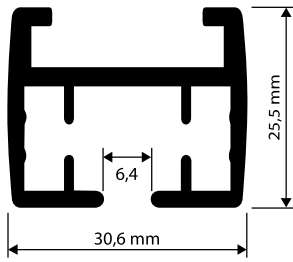

pv_Produktvarianten-

PRODUKTMERKMALE

- stabile Motorschiene für Wohn- und Objektbereich
- diskretes Design
- einfache und sichere Montage durch Deckenspanner
- geräuscharmer Elektroantrieb
- kabelgebundene Motorlösung (60 W), alternativ mit Akku-Antrieb (45 W)
- verschiedene Bedienungsmöglichkeiten (Taster, Fernbedienung, Bus-Steuerung, Smart Home)
- sicheres Funkprotokoll
- jederzeit manuell bedienbar
- Touch Motion (TCS), der Behang fährt nach kurzem Ziehen selbstständig in die entsprechende Richtung
- verstellbare Geschwindigkeiten
- Lagerlänge 6 m (Anlagen über 6 m werden mittig geteilt und mit Verbinder geliefert)

LIEFERBARE FARBEN



weiss (RAL 9016)

STANDARDBAKOMPONENTEN



Art.-Nr. 6600213



Art.-Nr. 6582663



Art.-Nr. 6582571



Art.-Nr. 6582588



Art.-Nr. 6582595



Art.-Nr. 6582601



Art.-Nr. 6582618



Art.-Nr. 6582670



Art.-Nr. 6099826

MONTAGEMÖGLICHKEITEN

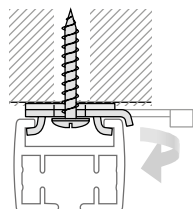

BIEGUNG



horizontale Biegung

mögliche Radien: **ab 30 cm jeder Radius**

weitere Infos siehe Aluschiene-Systeme Kapitel **Biegung**

Motorschiene 9700

Aluschiene

MOTORENÜBERSICHT



GLYDEA ULTRA 60e



IRISMO 45 RTS



Motorbezeichnung	GLYDEA ULTRA 60e			Irismo 45 RTS
Ausführung	WT	DCT	RTS	
Anschluss	kabelgebunden (1,3 m Anschlusskabel, weiß)			Akku
Ansteuerung	Schalter	potentialfrei	Funk (integriert)	Funk
Anschluss für Steuerungsoption		RJ12 Buchse		
Betriebsspannung	230 V AC / 50 Hz			26,5 V Li-Ion
Schutzart	IP 30			
Abmessungen	31,6 x 9,3 x 5,2 cm			30,8 x 9,3 x 5,2 cm
Gewicht des Motors	1338 g			1434 g
Leistung	60 W			45 W
Drehmoment	1,0 Nm			0,8 Nm
max. Behanggewicht	60 kg			45 kg
Geräuschpegel	< 44 dBa			
Geschwindigkeit	12,5 cm/Sek. - 20 cm/Sek.			
Einstellen der Geschwindigkeit	ja			
Endlageneinstellung	Hard-Stopp	einstellbar	einstellbar	einstellbar
TCS (Auto Start durch leichten Zug am Behang)	nein		ja	
manuelle Bedienung				ja
Soft Start				ja
Soft Stopp	nein	ja	ja	ja

KABELFÜHRUNG

GLYDEA ULTRA 60e

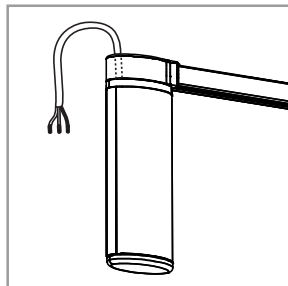

Kabelaustritt oben

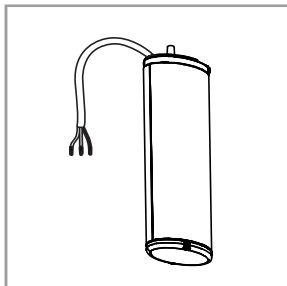

Kabelaustritt oben seitlich

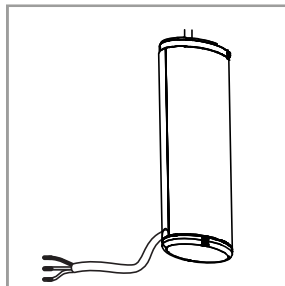

Kabelaustritt unten seitlich

BELASTUNGSTABELLEN (Angaben in kg)

gerade - Behang einteilig



gerade - Behang zweiteilig



2 Biegungen / 90° - Behang einteilig



2 Biegungen / 90° - Behang zweiteilig



1 Biegung / 90° - Behang einteilig



1 Biegung / 90° - Behang zweiteilig



Kreisbogen - Behang einteilig



Kreisbogen - Behang zweiteilig



GLYDEA ULTRA 60e

Länge	6 m	10 m	12 m
gerade	60	60	55
1 Biegung / 90°	45	45	35
2 Biegungen / 90°	35	25	
Kreisbogen	35	20 (max. 8m)	

IRISMO 45 RTS

Länge	3 m	6 m	10 m
gerade	45	45	40
1 Biegung / 90°	40	40	35
2 Biegungen / 90°	35	30	20
Kreisbogen	35	20	

Motorscheiene 9700

Aluschiene

EINZELBEDIENUNG MOTOR GLYDEA ULTRA 60E / WT (SCHALTER)

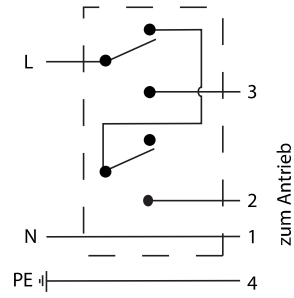
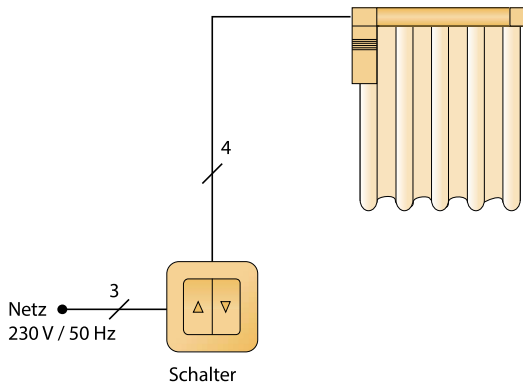

Benötigtes Elektrozubehör:

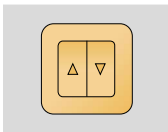

Art.-Nr. 6436423

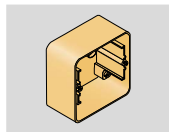

Art.-Nr. 6189633*

* bei Bedarf

Netzversorgung	Antriebskabel
(N) Neutralleiter	1 Neutralleiter (Blau)
(L) Phase	2 Drehrichtung 1 (Braun)
(PE) Schutzleiter (Gelb-Grün)	3 Drehrichtung 2 (Schwarz)
	4 Schutzleiter (Gelb-Grün)

EINZEL- / GRUPPENBEDIENUNG MOTOR GLYDEA ULTRA 60E / RTS (INTEGRIERTER FUNKKEMPFÄNGER)

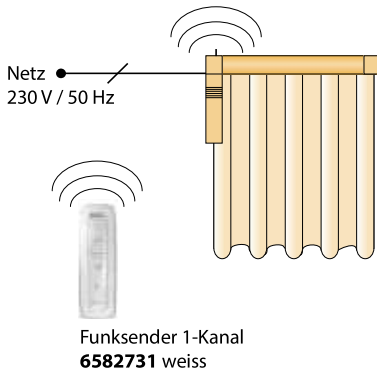

optional bei mehreren Anlagen

Funksender 5-Kanal
6582748 weiss

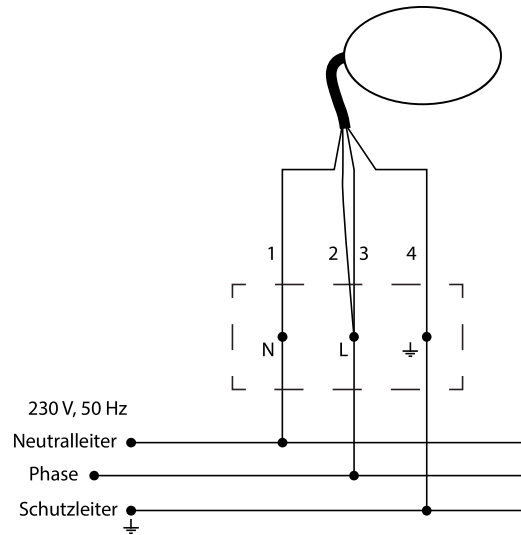

ANSCHLUSSPLAN MOTOR GLYDEA ULTRA 60E / DCT (POTENTIALFREIE ANSTEUERUNG)

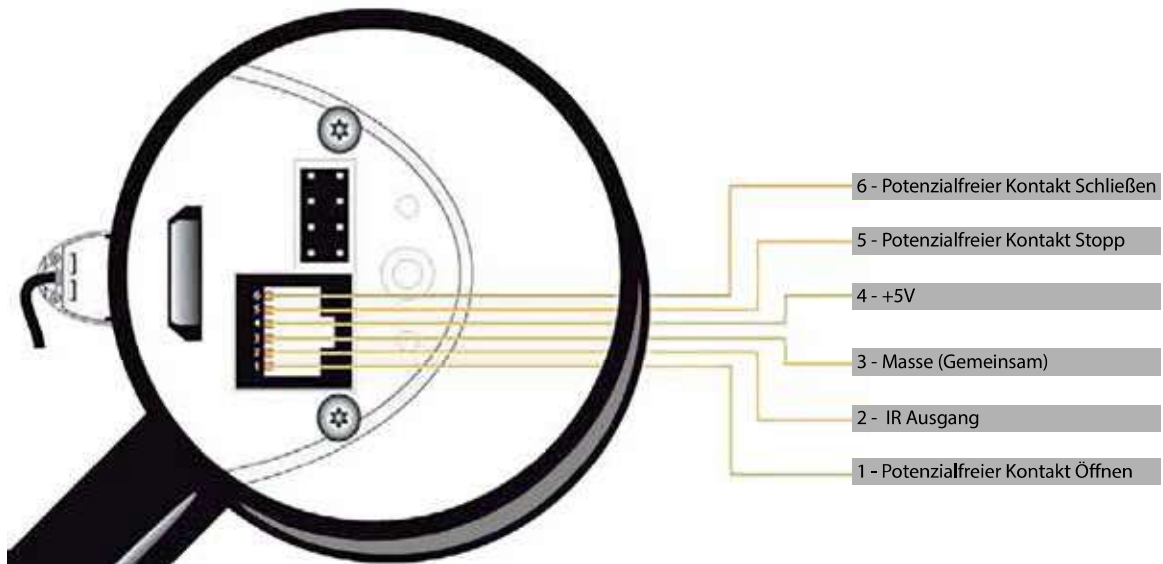
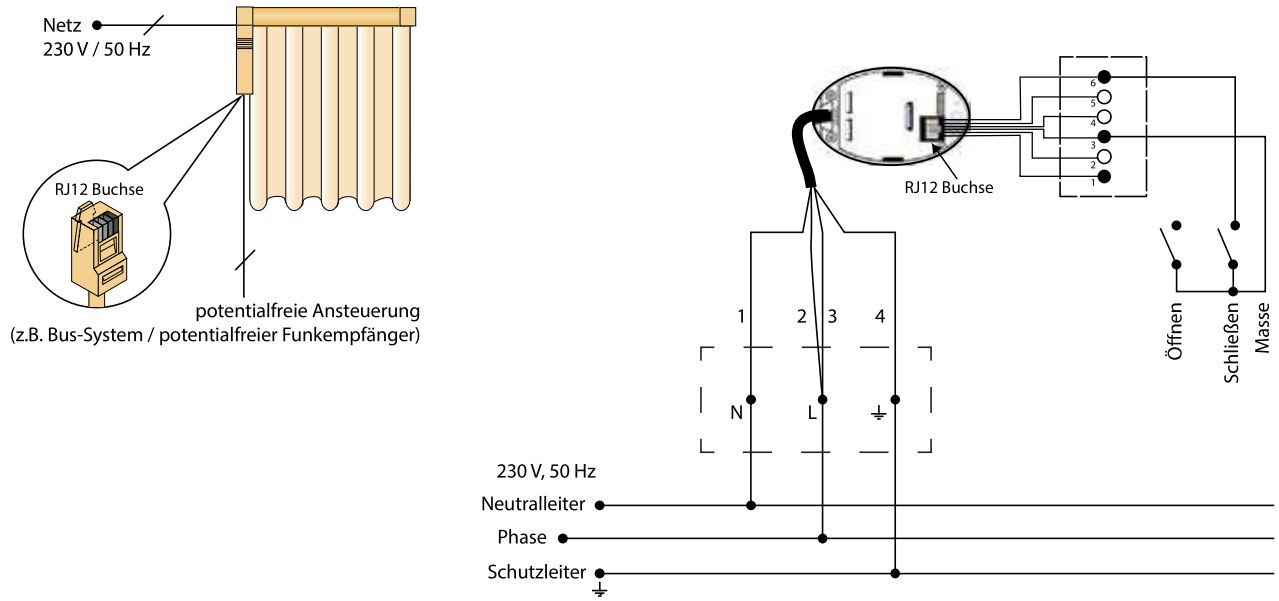

Anschlussbeispiel

weitere Informationen zu Technik und Aufpreisen

Die Broschüre Elektrozubehör Somfy, finden Sie im Fachhändlerportal unter www.erfal.de zum Download. Gern senden wir Ihnen auf Anforderung eine Druckversion zu.

	Artikelnummer
Somfy	6633006
Preise auf Anfrage	

Motorschiene 9700

Aluschiene

SMART HOME READY FÜR DIE MOTOREN GLYDEA ULTRA 60E / RTS UND IRISMO 45 RTS



Haussteuerung über das Internet
TaHoma® Switch Smart-Home-Zentrale



Steuerung per App:
TaHoma® Swich



Sprachsteuerung: kompatibel mit Amazon
Alexa, Google Home/Assistant und IFTTT

Die TaHoma®-App erlaubt die unkomplizierte Steuerung von Somfy-Produkten per Smartphone oder Tablet von überall, Zuhause oder aus der Ferne.

Download



TaHoma® ist kompatibel mit vielen führenden Anbietern von Haustechnik

Heizung: **HITACHI**

Danfoss

Musik: **SONOS**

Beleuchtung und
Zwischenstecker:



Türen und
Fenster:



KFV

Ein Unternehmen der SIEGENIA GRUPPE